

Het is niet toegestaan om bouwtekeningen, bouwtekeningen en foto's van zowel de Prima serie als
 bijkomende teksten als geheel of gedeeltes, over te nemen zonder schriftelijke toestemming
 van LUGARDE®/Wuestman B.V. Model en materiaalgegevens en details onder voorbehoud.
 LUGARDE en het 3=1 systeem zijn geregistreerde handelsmerken.
 Het Prima 3=1 systeem is ontwikkeld en gepatenteerd door LUGARDE®/Wuestman B.V.
 developed and patented by LUGARDE®/Wuestman B.V.

Es ist nicht erlaubt Bau-systeme, Bauzeichnungen und Photos von der Prima Serie, Bockhäuser Seite
 oder Text usw. Im Ganzen oder Teile davon in jeglicher Art und Weise, ohne schriftliche Zustimmung
 von LUGARDE®/Wuestman B.V. zu verwenden. Modell- und Materialänderungen sowie Druckfehler
 sind vorbehalten. LUGARDE® und das Prima 3=1 System sind registrierte Handelsmarken.
 Das Prima 3=1 System ist entwickelt und patentiert von LUGARDE®/Wuestman B.V.

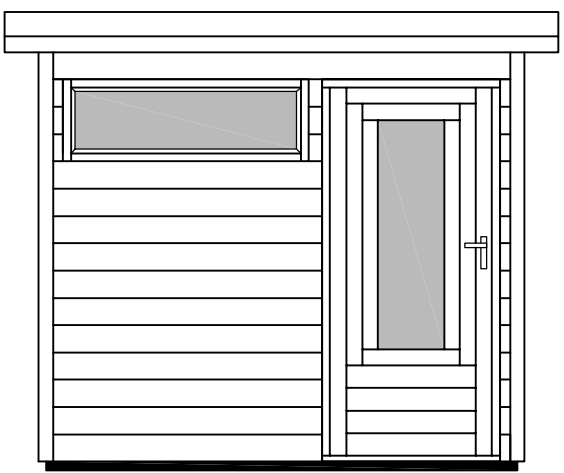

+/- 2400 mm.

**Voor aanzicht
Vorder ansicht
Front view**

+/- 2400 mm

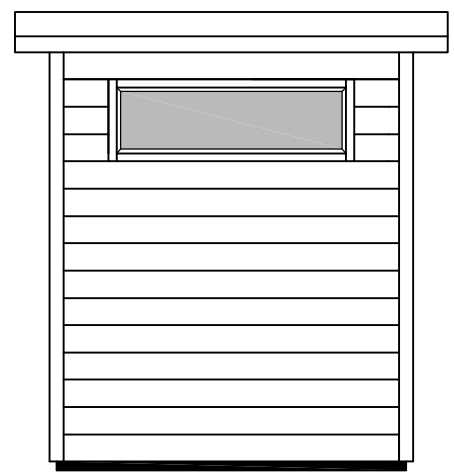

+/- 1800 mm.

**Zij aanzicht
Seiten ansicht
Side view**

+/- 2300 mm.

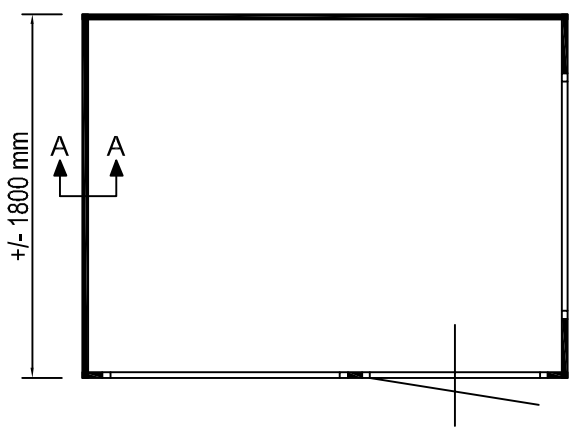

+/- 1800 mm

**Gewicht
Weight : 420 kg.**

**Oppervlakte
Oberfläche
Area +/- 4.3 m²**

**Inhoud
Inhalt
Contents : +/- 8.4 m³**

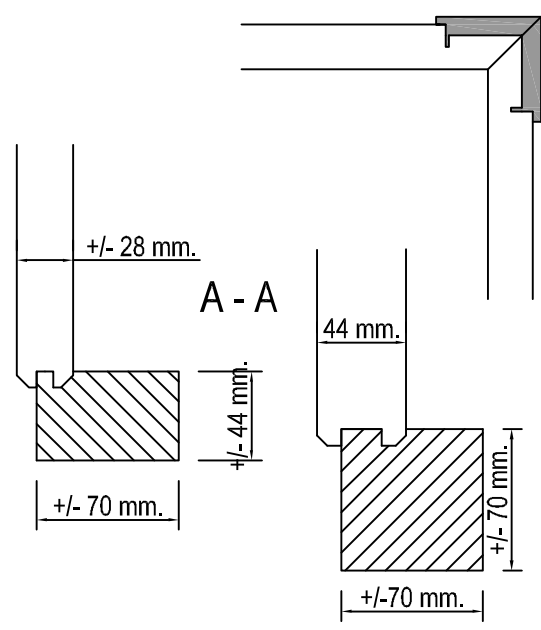

LU GARDE ©

LUGARDE HOLLAND

Tel./Phone ++31 (0)573 40 18 00
www.lugarde.com

PRIMA © 2008

240 x 180 cm.

Mark

Es ist nicht erlaubt Bau-systeme, Bauzeichnungen und Pläne von der Prima Serie, Blockhäuser Seite oder Text usw. Im Ganzen oder Teile davon in jeglicher Art und Weise, ohne schriftliche Zustimmung von LUGARDE®/Wuestman B.V. zu verwenden, Modell- und Materialänderungen sowie Druckfehler sind vorbehalten. LUGARDE® und das Prima 3=1 System sind registrierte Handelsmarken. Das Prima 3=1 System ist entwickelt und patentiert von LUGARDE®/Wuestman B.V.

It is prohibited to copy, duplicate or to, anyway use, construction drawings, photos or text from the Prima series or Log cabin series without written permission from LUGARDE®/Wuestman B.V. Model, material changes and print mistakes are reserved. LUGARDE® and the Prima 3=1 system are registered trademarks. The Prima 3=1 system is developed and patented by LUGARDE®/Wuestman B.V.

Het is niet toegestaan om bouw-systemen, bouwtekeningen en plannen van zowel de Prima serie als blockhuizen te kopiëren of te verspreiden, in welke vorm ook, zonder schriftelijke toestemming van LUGARDE®/Wuestman B.V. Model en materiaalwijzigingen en drukfouten onder voorbehoud. LUGARDE® en het 3=1 systeem zijn geregistreerde handelsmerken. Het Prima 3=1 systeem is ontwikkeld en gepatenteerd door LUGARDE®/Wuestman B.V.

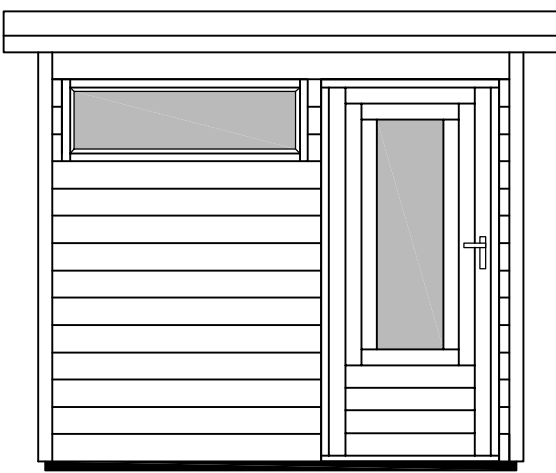

2400

Voor aanzicht
Vorder ansicht
Front view

+/- 2400 mm

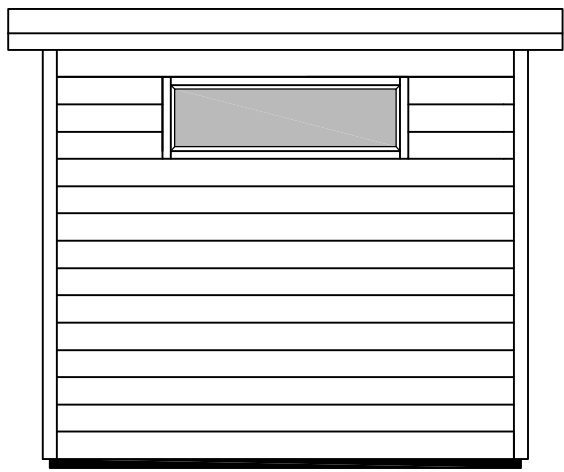

2400

Zij aanzicht
Seiten ansicht
Side view

+/- 2300 mm.

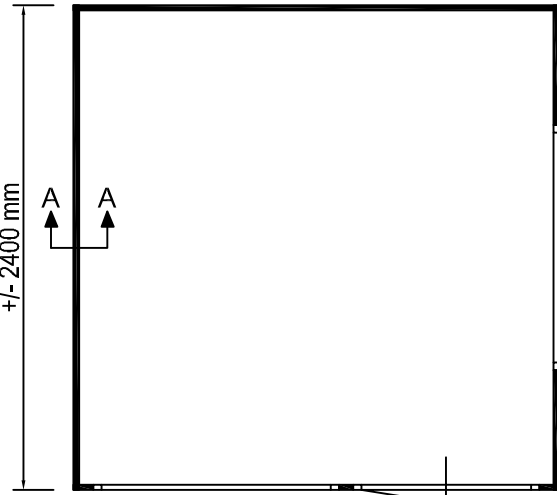

+/- 2400 mm

Gewicht
Weight : 550 kg.

Oppervlakte
Oberfläche
Area +/- 5.7 m²

Inhoud
Inhalt
Contents : +/- 14 m³

LU GARDE ©

LUGARDE HOLLAND

Tel./Phone ++31 (0)573 40 18 00
www.lugarde.com

PRIMA © 2008

240 x 240 cm.

Mark

